

# DART

## 1/18 SCALE

**4WD**  
READY TO RUN



**XB**



**ST**



**MT**



**BT**

## 2.4GHz

Инструкция переведена на русский язык компанией SKM-Toys  
и доступна для скачивания на сайте [www.skm-toys.ru](http://www.skm-toys.ru)



14 yrs or up

## Спецификация

	<b>DARTMT</b>	<b>DARTXB</b>	<b>DARTST</b>	<b>DARTBT</b>
Длина	260 мм	250 мм	250 мм	260 мм
Ширина	195 мм	190 мм	190 мм	195 мм
Высота	97 мм	96 мм	97 мм	105 мм
Колесная база	168 мм	168 мм	168 мм	168 мм
Привод	полный	полный	полный	полный
Диаметр колёс	64 мм	60 мм	60 мм	64 мм
Ширина колёс	38 мм	32 мм	32 мм	38 мм

## Коллекторная версия

	<b>DARTMT</b>	<b>DARTXB</b>	<b>DARTST</b>	<b>DARTBT</b>
Класс двигателя	370	370	370	370
ESC/servo/RX	3 в 1	3 в 1	3 в 1	3 в 1
Батарея	600 мАч NiMH	600 мАч NiMH	600 мАч NiMH	600 мАч NiMH
Передаточное число	7.95:1	7.95:1	7.95:1	7.95:1

## Бесколлекторная версия

	<b>DARTMT</b>	<b>DARTXB</b>	<b>DARTST</b>	<b>DARTBT</b>
Класс двигателя	4500KV	4500KV	4500KV	4500KV
Усилие сервомашинки	3 кг/см	3 кг/см	3 кг/см	3 кг/см
Батарея	1300 мАч LiPo	1300 мАч LiPo	1300 мАч LiPo	1300 мАч LiPo
Дифференциал	9.3:1	9.3:1	9.3:1	9.3:1
ESC	25A	25A	25A	25A

## Особенности

1. Аппаратура 2,4 ГГц
2. Полный привод
3. Передние универсальные валы
4. Настраиваемый клиренс
5. Большие масляные амортизаторы
6. Шасси с низким центром тяжести
7. Металлические шестерни дифференциалов

## Рекомендованный набор инструментов

Данный набор не входит в комплект поставки, но рекомендован для использования при эксплуатации модели:  
ножницы, мини-отвёртки, шестигранные отвёртки 1.5 мм, 2 мм, 2.5 мм, 3 мм, 4-сторонний колёсный ключ, бокорезы, иглогубцы

## Меры предосторожности

Радиоуправляемая модель не игрушка. Перед использованием модели прочтите инструкцию, и следуйте ей. Если вы не знакомы с радиоуправляемыми моделями, рекомендуется консультироваться у кого то с опытом эксплуатации данной техники.

Не подключайте аккумулятор обратной полярностью и не разбирайте его. Некорректное использование аккумулятора может быть опасно или привести к его выходу из строя.

Не использовать радиоуправляемые модели вблизи людей и животных, а также на дорогах и магистралях. Это может привести к серьезной аварии, травмам и/или повреждению имущества.

## Комплект требует

8 батареек размера AA в пульт управления

## Передатчик

Ваш передатчик легко эксплуатировать и настраивать. Перед началом эксплуатации прочтите инструкцию, и следуйте её указаниям.

### Установка батареек или аккумуляторов в передатчик



Откройте крышку  
батарейного отсека



Установите 8 батареек или аккумуляторов размера AA соблюдая полярность.  
Не соблюдение полярности может привести к повреждениям

В данной аппаратуре 2,4 ГГц отсутствует выдвижная антенна. Вместо неё используется внутренняя.

### Функции и настройки пульта управления

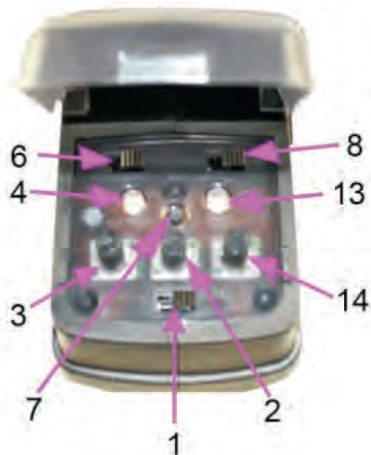

1. Переключатель питания
2. Триммер газа
3. Триммер руля
4. Индикатор питания
5. Батарейный отсек
6. Реверс канала руля
7. Синхронизация передатчика и приёмника и установка Fail Safe

8. Реверс канала газа
9. Пропорциональный курок газа
10. Пропорциональное рулевое колесо
11. Порт зарядки
12. Порт подключения к симулятору
13. Уровень заряда элементов питания пульта
14. Двойные расходы канала руля



### Пропорциональный курок газа

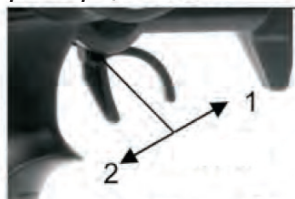

1. Нажмите курок от себя для обратного хода
2. Нажмите курок на себя для движения вперёд и увеличения скорости.

### Двойные расходы



Двойные расходы регулируют чувствительность каналов газа и руля.

### Пропорциональное рулевое колесо

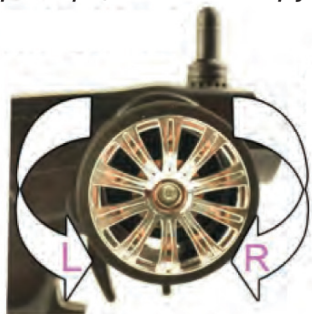

Поверните рулевое колесо влево или вправо для управления моделью

### Триммер руля

1. Поверните триммер против часовой стрелки для выравнивания влево
2. Поверните триммер по часовой стрелки для выравнивания вправо

### Триммер газа

1. Поверните триммер против часовой стрелки для более резкого торможения
2. Поверните триммер по часовой стрелки для более резкого газа

### Синхронизация передатчика и приёмника

В случае замены передатчика или приёмника или безвозвратной потере сигнала необходимо заново синхронизировать их.

- Включите питание приёмника
- Нажмите кнопку "SW" на приёмнике. Индикатор на приёмнике начнёт мигать
- Включите передатчик
- Когда индикатор приёмника начнет постоянно светиться, это значит, что синхронизация успешно проведена.

### Включения питания

- *Первым включите питание передатчика, затем питания приёмника*
- *При включении передатчика должен начать светиться индикатор питания*
- *Включите приёмник. Автоматически активируются установки электронного регулятора скорости. Если с регулятором возникли проблемы следует обратиться к инструкции по настройке ESC.*

## Установка аккумулятора



Установите аккумулятор в соответствующий отсек модели. Для крепления используйте планку и клипсы.



Установленный и закреплённый аккумулятор соедините с силовым разъёмом модели, соблюдая полярность.

## Выключение питания

Первым выключайте приёмник, затем передатчик.

Выключив первым передатчик автоматическая синхронизация может нарушиться.

- Выключите питание приёмника
- Выключите питание передатчика
- Отключите аккумулятор от модели

**После использования модели отключайте аккумулятор**

## Триммирование

Если модель отклоняется в сторону при команде прямо, используйте для выравнивания триммер руля.



При смещении влево, поверните триммер вправо



При смещении вправо, поверните триммер влево



Когда нет смещения, в регулировке нет необходимости



## Возможные проблемы

В случае возникновения проблем при эксплуатации модели изучите нижеуказанную таблицу.

Проблема	Причина	Решение
Модель не двигается	Передатчик или приёмник выключен	Включите передатчик и приёмник
	Некорректно установлены элементы питания	Проверьте полярность установки батареек
	Низкий заряд элементов питания	Зарядите аккумулятор
Модель не подчиняется командам	Передатчик или приёмник выключен	Включите передатчик и приёмник
	Некорректный реверс канала	Проверьте положение переключателя реверса
	Некорректные конечные точки	Проверьте положение ручки двойного расхода
	Низкий заряд элементов питания	Замените батарейки в пульте и зарядите аккумулятор
Колёса вращаются в противоположные стороны	Некорректно установлен дифференциал	Правильно установите дифференциал

## *Вождение*

Вождение радиоуправляемой моделью может быть достаточно сложным, поэтому предлагаем изучить базовые правила перед началом использования.

Управляйте моделью на больших открытых пространствах, пока не начнете уверенно контролировать модель.

Не используйте модель на общественных улицах и магистралях.

Это может быть опасно.

Не заезжайте в воду или песок.

Если вы выжмете газ на полную, то модель очень быстро разгонится. Управлять моделью на большой скорости будет сложно, не имея достаточного опыта, поэтому для начала используйте короткие или плавные ускорения.

Повороты модели при её движении от вас происходят соответственно стороне поворота рулевого колеса, а при движении модели на вас модель поворачивает в противоположную сторону от поворота рулевого колеса.

Практикуйтесь в поворотах модели, опираясь на нижеследующее.:

Для ориентирования в сторонах поворота модели, представьте, что вы находитесь в центре рулевого колеса и смотрите из кабины машины вперёд, и поворачивайте рулевое колесо куда вам необходимо.

Когда вы приобретёте опыт в управлении моделью, начните использовать конусы для организации трассы.

Для получения большего опыта управления тренируйтесь управлять газом и тормозом на низких скоростях. Также попробуйте использовать реверс каналов.

Когда вы научитесь полностью контролировать управление моделью, начинайте увеличивать скорость езды радиоуправляемой машины.

## *Обслуживание после эксплуатации*

Надлежащий уход очень важен. Убедитесь что после использования модели провели обслуживание в полном объёме, это поможет вам без проблем эксплуатировать машину в последующем.

После использования полностью удалить всю грязь и мусор из автомобиля, особенно в подвеске, карданных валах и деталях рулевого управления. Проверьте прикручены ли детали, во избежание их поломки или потери.

Всегда проверяйте надёжно ли прикручены колёса, и свободно ли они вращаются.



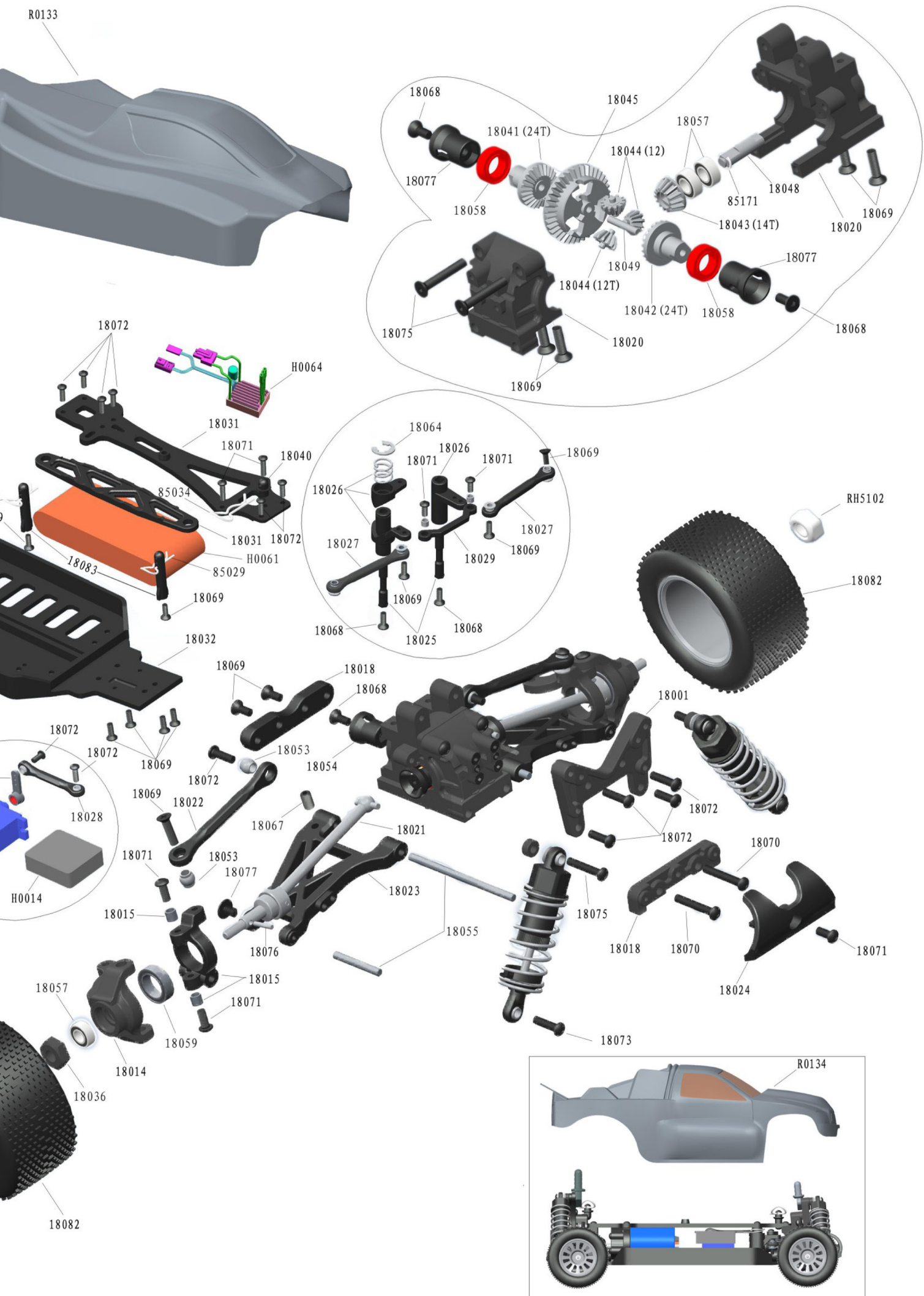

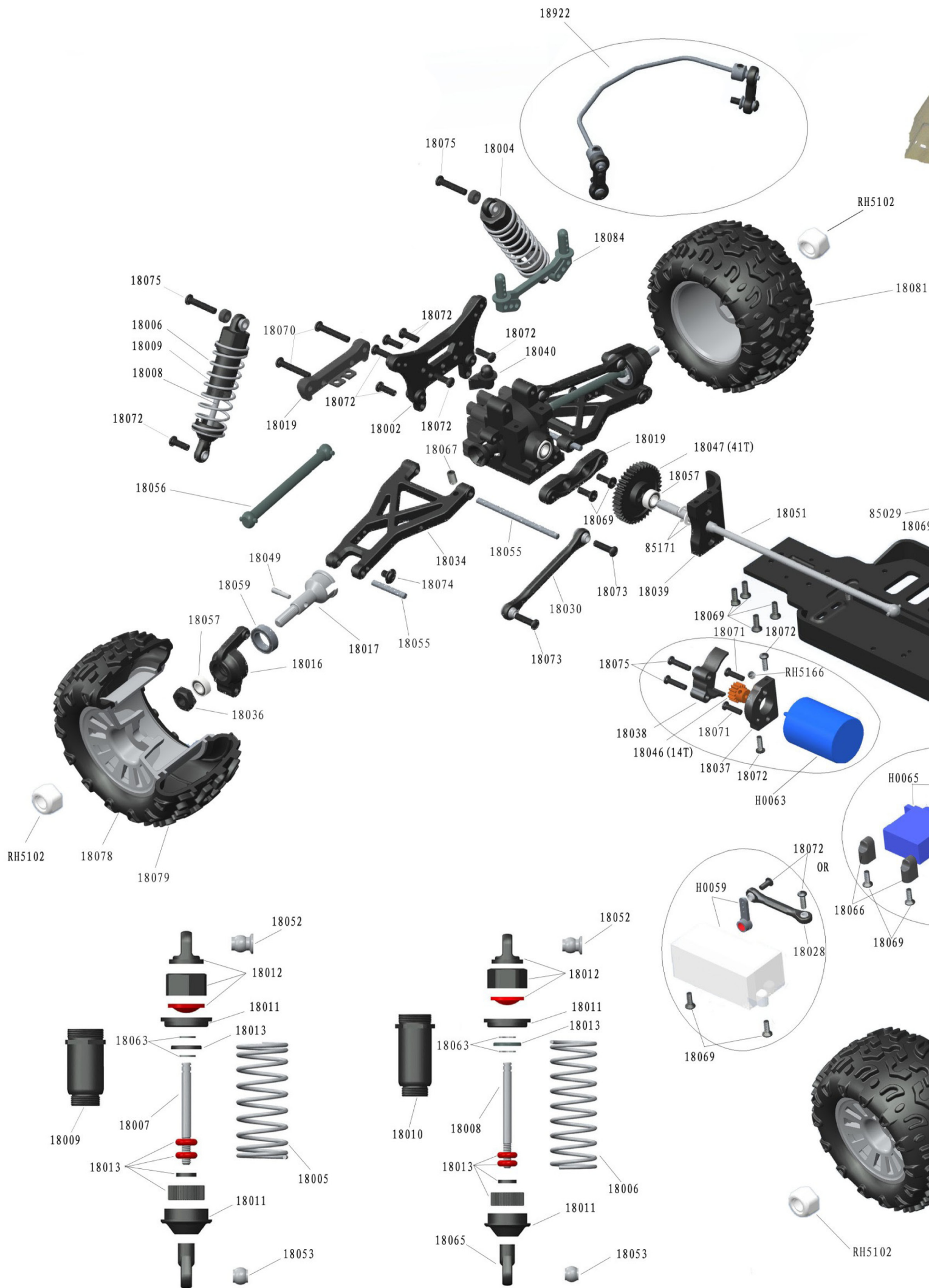



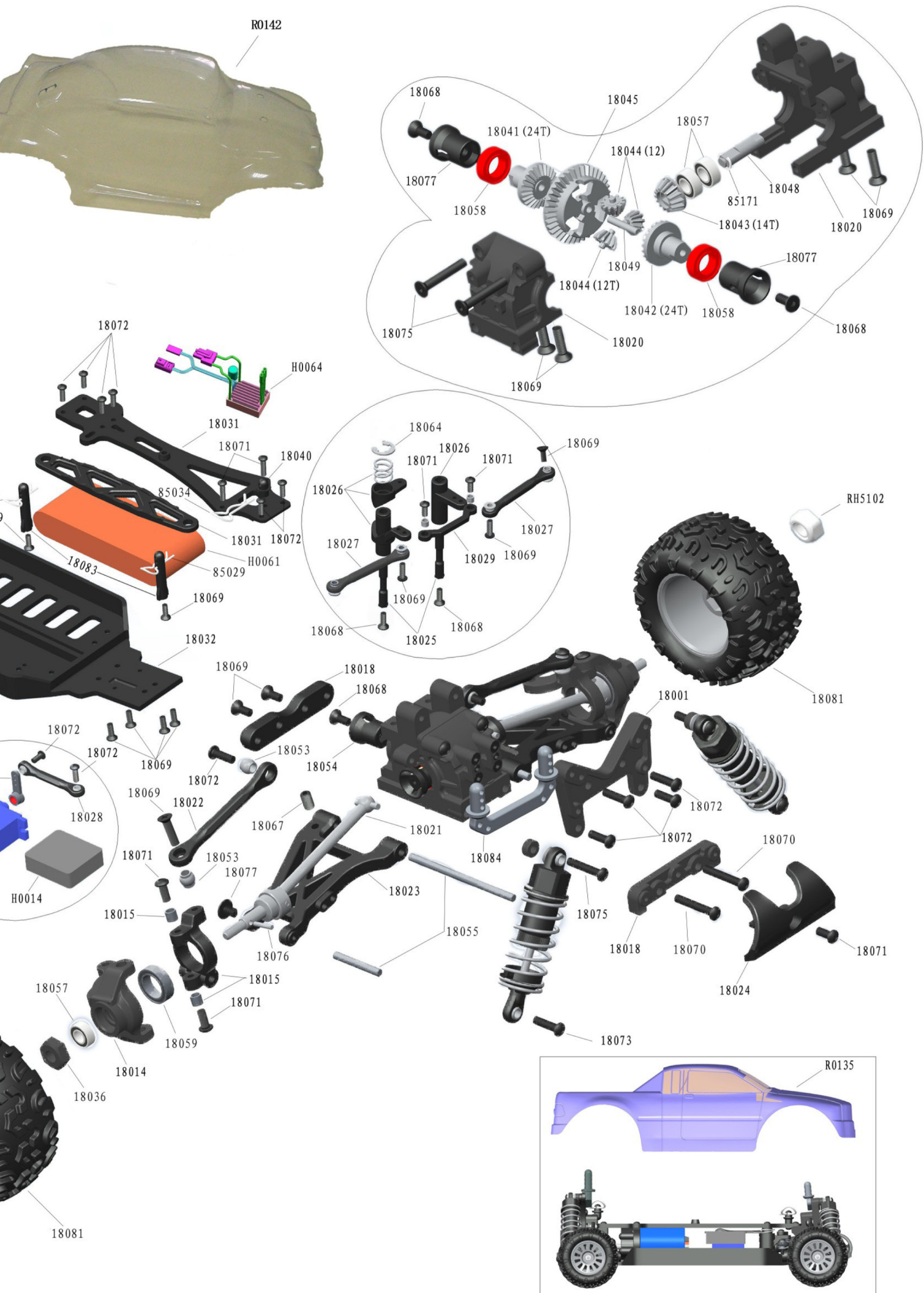







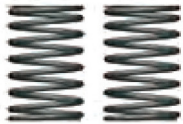





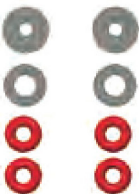



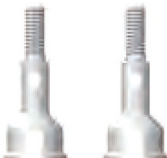

















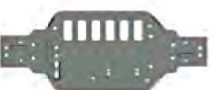

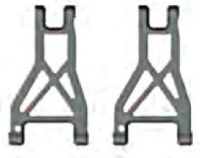

















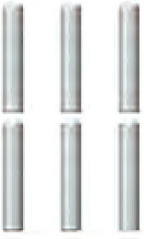







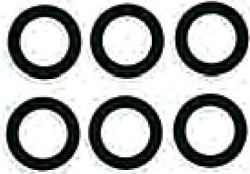
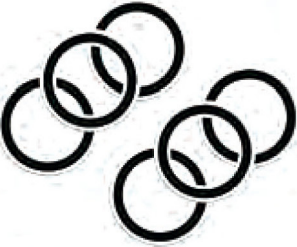

# Список деталей

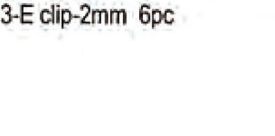
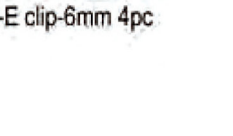
<p>18001-Front Shock Tower 1pc</p> 	<p>18002-Rear Shock Tower 1pc</p> 	<p>18003-Front Shocks 2pc</p> 	<p>18004- Rear Shock 2pc</p> 
<p>18005-Front Shock Spring 2pc</p> 	<p>18006-Rear Shock Spring 2pc</p> 	<p>18007-Front Shock Shaft &amp; Piston Set 2sets</p> 	<p>18008-Rear Shock Shaft &amp; Piston Set 2sets</p> 
<p>18009-Front Shock Body 2pc</p> 	<p>18010-Rear Shock body 2pc</p> 	<p>18011-Shock Lower holder &amp; Adjust Ring 2sets</p> 	<p>18012-Shock Upper Caps 1set</p> 
<p>18013-Shock Lower Caps 1set</p> 	<p>18014-Steering Knuckle Arm 1set</p> 	<p>18015-Uprights 2pc</p> 	<p>18016-Rear Hub Carrier 2pc</p> 
<p>18017-Rear Drive Shaft 2pc</p> 	<p>18018-Front Susp. Holders 2pc</p> 	<p>18019-Rear Susp. Holders 2pc</p> 	<p>18020-Gearbox Housing Set 1set</p> 
<p>18021-Front CVD 2pc</p> 	<p>18022-Upper Susp.Arm 2pc</p> 	<p>18023-Front Lower Susp.Arm 2pc</p> 	<p>18024-Bumper 1pc</p> 



















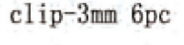



# Список деталей

<p>18025- Servo Saver Post 2pc</p> 	<p>18026-Servo Saver 1set</p> 	<p>18027-Steering Arm 2pcs</p> 	<p>18028- Servo Linkage 1pc</p> 
<p>18029-Steering Ackerman 1set</p> 	<p>18030-Rear Upper Susp Arm 2sets</p> 	<p>18031-Upper plate 1pc</p> 	<p>18032-Chassiss plate 1pc</p> 
<p>18033-Battery Cover 1pc</p> 	<p>18034-Rear Lower Susp.Arm 2pc</p> 	<p>18035-Wing Bracket 1set</p> 	<p>18036-Wheel Hub 4pc</p> 
<p>18037-Motor Mount 1pc</p> 	<p>18038-Gear Cover 1pc</p> 	<p>18039-Spur gear bracket 1pc</p> 	<p>18040-Buggy Body Mount 1set</p> 
<p>18041-Diff Bevel Gear B-1 2pc 24T</p> 	<p>18042-Diff Bevel Gear B-2 2pc 24T</p> 	<p>18043-Diff Drive Gear 2pc 14T</p> 	<p>18044-Diff Bevel Gear S. 3pc 10T</p> 
<p>18045-Diff Drive Spur Gear 2pc 38T</p> 	<p>18046-Pinion Gear 1pc 14T 18090-Pinion Gear 1pc 12T</p> 	<p>18047-41T Spur Gear 1pc</p> 	<p>18048-Diff.Drive Gear Pin 1pc</p> 

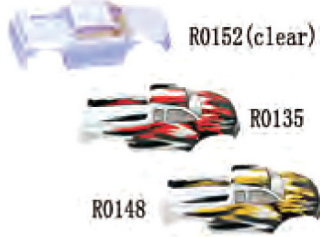

# Список деталей

<p>18049-Pin 1.5*8 6pc</p> 	<p>18050-Diff Pin 2pc</p> 	<p>18051-Center Drive Shaft 1pc</p> 	<p>18052-Ball A 6pc</p> 
<p>18053-Ball B 6pc</p> 	<p>18054-Center Coupler 2pc</p> 	<p>18055-Hinge Pins(long &amp; short) 1set</p> 	<p>18056-Rear Dongbone 2pcs</p> 
<p>18057-Ball Bearing 8*4*3 6pc</p> 	<p>18058-Ball Bearing 10*6*3 6pc</p> 	<p>18059-Ball Bearing 12*8*3.5 6pc</p> 	<p>18060-Metal Bushing 8*4*3 6pc</p> 
<p>18061-Metal Bushing 10*6*3 6pc</p> 	<p>18062-Metal Bushing 12*8*3.5 6pc</p> 	<p>18063-E clip-2mm 6pc</p> 	<p>18064-E clip-6mm 4pc</p> 
<p>18065-Shock Ball End 6pc</p> 	<p>85029-Body Clip(Small Size) 6pc</p> 	<p>85034-Body Clip(Medium Size)6pc</p> 	<p>RH5102-Nylon Lock Nut M3 6pc</p> 
<p>18066-Servo post 2pc</p> 	<p>18067-Screw M3*6 6pc</p> 	<p>18068-Flat Head Hex M2.5*6 6pc</p> 	<p>18069-Flat Head Hex M2.5*8 6pc</p> 





















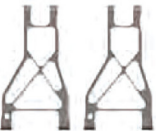
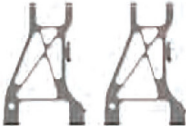

# Список деталей

<p>18070-Button Head Hex Screw M2.5*16 6pc</p> 	<p>18071-Button Head Hex Screw M2.5*6 6pc</p> 	<p>18072-Button Head Hex Screw M2.5*8 6pc</p> 	<p>18073-Button Head Hex Screw M2.5*10 6pc</p> 
<p>18074-Ring Self Tapping Screw 2.5*4 4pc</p> 	<p>18075-Button Head Hex Screw M2.5*14 6pc</p> 	<p>RH5166-Set Screw M3*3 6pc</p> 	<p>RH5664-Button Head Hex Screw M3*6 6pc</p> 
<p>85171-E clip-3mm 6pc</p> 	<p>18076-Pin 1.5*10 6pc</p> 	<p>18077-Diff Drive Cup 2pc</p> 	<p>18078-Rim 2pc</p> 
<p>18079-Truck tyre 2pc</p> 	<p>18080-Buggy tyre 2pc</p> 	<p>18081-Truck tyre set 2sets</p> 	<p>18082-Buggy tyre set 2sets</p> 
<p>18083-Battery Tray Mount 2pc</p> 	<p>18084-Boody post 2pc</p> 	<p>Bugzy Tail Wing 3pc</p> <p>R0149(clear)</p> <p>R0144</p> <p>R0132</p> 	<p>Buggy Printed Body 3pc</p> <p>R0150(clear)</p> <p>R0145</p> <p>R0133</p> 
<p>Truggy Printed Body 3pc</p> <p>R0151(clear)</p> <p>R0134</p> <p>R0147</p> 	<p>Truck Printed Body 3pc</p> <p>R0152(clear)</p> <p>R0135</p> <p>R0148</p> 	<p>Printed Body 3pc</p> <p>R0153(clear)</p> <p>R0146</p> <p>R0142</p> 	<p>18086-Pin 20*8 6pc</p> 

# Список деталей

<p>H0014-2.4GHz Transmitter 1pc</p> 	<p>H0059-2.4GHz Transmitter 3-IN-1 Combo 1pc</p> 	<p>H0060-Li-Po 7.4V 1300mAh 1pc</p> 	<p>H0061-Ni-MH 7.2V 600mAh 1pc</p> 
<p>H0062-370 Brushed Motor 1pc</p> 	<p>H0063-4500KV Brushless Motor 1pc</p>  <p>(2040)</p>	<p>H0064-25A Brushless ESC 1pc</p> 	<p>H0065-1.8kg Servo 1pc</p> 
<p>18253 Charger CE 1pc</p> 	<p>18254 Charger UL 1pc</p> 	<p>18255 Charger BS 1pc</p> 	<p>18256 Charger BS 1pc</p> 
<p>RH18088-Diff. set (Metal bushing)</p> 	<p>RH18089-Diff. set (Ball bearings)</p> 	<p>18090-Button Head Hex Screw M2.5*7 6pc</p> 	

# Список улучшенных деталей

18901-Front Shock Tower(Carbon) 1pc 	18902-Rear Shock Tower(Carbon) 1pc 	18903-Battery Cover(Carbon) 1pc 	18904-Upper plate(Carbon) 1pc 
18905-Chassiss plate(Carbon) 1pc 	18906-Steering Ackerman (Carbon) 1set 	18907-Diff Drive Cup (FE) 2pcs 	18908-Rear Hub Carrier(AL) 2pc 
18909-Steering Knuckle(AL) 1set 	18910-Uprings(AL) 2pc 	18911-Spur Gear Bracket(AL) 2pc 	18912-Motor Mount (AL) 1pc 
18913-Rear Lower Susp. Arm(AL) 2pc 	18914-Front Lower Susp. Arm(AL) 2pc 	18915-Front Susp. Holder(AL) 2pc 	18916-Rear Susp. Holder(AL) 2pc 
18917-Front Shocks(AL) 2pc 	18918-Rear Shocks(AL) 2pc 	18919-Rear Dogbone (Fe) 2pc 	18920-Front CVD (Fe) 2pc 
18921-Wheel Hub(AL) 4pc 	18922-Sway Bar 1set 	18923-Center Coupler (FE) 2pc 	

Инструкция переведена на русский язык компанией SKM-Toys  
и доступна для скачивания на сайте [www.skm-toys.ru](http://www.skm-toys.ru)